

PLATE-S



Ventilatore elicoidale a pannello con motore "compatto"

Plate mounted axial fan with "compact" motor

APPLICAZIONI

I ventilatori serie PLATE-S sono ideali quando sono richieste consistenti portate d'aria e pressioni modeste, in applicazioni con fissaggio su parete o pannello. Ad esempio: ventilazione di stabilimenti, parcheggi, allevamenti, o nel raffreddamento di apparecchiature elettriche, frigorifere, ecc.

GAMMA

La serie è costituita da 8 grandezze con diametro girante da 300 a 700 mm.

PECULIARITÀ

La serie PLATE-S è caratterizzata dall'estrema compattezza, grazie alla minima sporgenza del motore elettrico e dalla perfetta regolabilità della velocità di rotazione, senza produrre rumorosità (ronzio elettrico) o assorbimenti anomali di corrente.

Questo è dovuto ad un motore ad ingombro ridotto, privo di ventilazione propria e progettato per l'esclusivo utilizzo nei ventilatori assiali.

COSTRUZIONE

- Convogliatore a telaio quadrato con ampio raggio di aspirazione in materiale anticorrosivo o protetto contro gli agenti atmosferici.
- Rete portamotore ed antinfortunistica lato motore, realizzata a norme UNI EN ISO 12499, in filo d'acciaio e protetta contro gli agenti atmosferici.
- Girante ad alto rendimento con pale a profilo alare, ad angolo di calettamento variabile, in tecnopolimero e mozzo in fusione d'alluminio. Equilibratura secondo norme UNI ISO 21940-11
- Motore elettrico asincrono a corrente alternata trifase o monofase con protezione termica, a velocità regolabile, protezione IP 55, isolamento CI F, servizio S1.
- Esecuzione 5 (accoppiamento diretto con girante a sbalzo).

SPECIFICHE TECNICHE

PLATE-S standard

- Aria convogliata: pulita o leggermente polverosa, non abrasiva.
- Temperatura aria convogliata: -20°C / +50°C.
- Tensione d'alimentazione:
Versione trifase (T) 400V-3Ph.
Versione monofase (M) 230V-1Ph.
- Frequenza: 50Hz.
- Flusso dell'aria da motore a girante: posizione A (FMG).

ACCESSORI

- Serranda con chiusura a gravità (SG).
- Rete antinfortunistica lato girante (PG-P).
(Necessaria nell'utilizzo a bocca libera)
- Regolatori della velocità (SR).
- Distanziale (SP)
- Interruttore di servizio (SW).

A RICHIESTA

- Versioni senza rete porta motore.
- Versioni con girante completamente in fusione d'alluminio.
- Versioni con flusso dell'aria da girante a motore: posizione B (FGM).

APPLICAZIONI

PLATE-S line is ideal when are required large capacities with low pressures, in applications for wall or panel fixing: for instance: ventilation of industrial and commercial buildings, car parks, stock farms, or in the cooling of electric and refrigerating equipments, etc.

RANGE

This line consists of 8 sizes with impeller diameter from 300 up to 700 mm.

ADVANTAGES

The main characteristics of PLATE-S line are: the extreme compactness, due to the reduced protrusion of the electric motor; the perfect adjustability of speed, with reduced noise (electric hums) and consumption of current. This is due to the compact motor (without cooling fan) designed to be used exclusively in axial fans.

CONSTRUCTION

- Supporting frame with wide shaped inlet in corrosion proof material or protected against the atmospheric agents.
- Motors support and safety grid, in steel rod, manufactured in accordance with UNI EN ISO 12499.
- High efficiency airfoil blades in plastic material and hub in die-cast aluminum alloy. Variable pitch angle. Balancing according to UNI ISO 21940-11.
- Asynchronous electric motor three or single phase with thermal protection, speed adjustable, protection IP 55, class F insulated, service S1.
- Arrangement 5 (impeller directly coupled to motor shaft).

TECHNICAL SPECIFICATIONS

PLATE-S standard

- Conveyed air: clean, not abrasive.
- Temperature of conveyed air: -20°C / +50°C
- Voltage:
three-phase version (T) 400V-3Ph.
single-phase version (M) 230V-1Ph.
- Frequency: 50Hz.
- Air flow from motor to impeller: position A (FMG).

ACCESSORIES

- Gravity shutter (SG).
- Impeller side protection grid (PG-P).
(Necessary for use in free air)
- Speed regulators (SR).
- Spacer (SP).
- Service switch (SW).

ON REQUEST

- Versions without motor side grid.
- Versions with die-cast aluminum blades.
- Versions with air flow from impeller to motor: position B (FGM).

Le prestazioni indicate nei diagrammi si riferiscono ad aria alla temperatura di 15°C ed all' altitudine di 0 mt s.l.m. , e sono state ottenute in installazioni di tipo "B" in assenza di reti e accessori.
Performances shown in the selection diagrams refer to air at 15°C temperature and 0 mt a.s.l. altitude, and they were obtained in installation type "B" with no grid nor accessories.

4 poli/poles (1400 rpm) - monofase/mono-phase (1Ph-230V 50Hz)

| Modello Model | Portata - Flow rate (m ³ /h) | Pm (kW) | In max (A) | Lp dB(A) |
|------------------|--|------------|---------------|-------------|
| 314 M | 2.300 | 0,09 | 0,8 | 52 |
| 354 M | 3.500 | 0,09 | 0,8 | 57 |
| 404 M | 6.000 | 0,18 | 1,7 | 62 |
| 454 M | 7.000 | 0,25 | 2,2 | 66 |
| 504 M | 8.500 | 0,25 | 2,3 | 69 |
| 564 M | 11.500 | 0,55 | 3,8 | 72 |

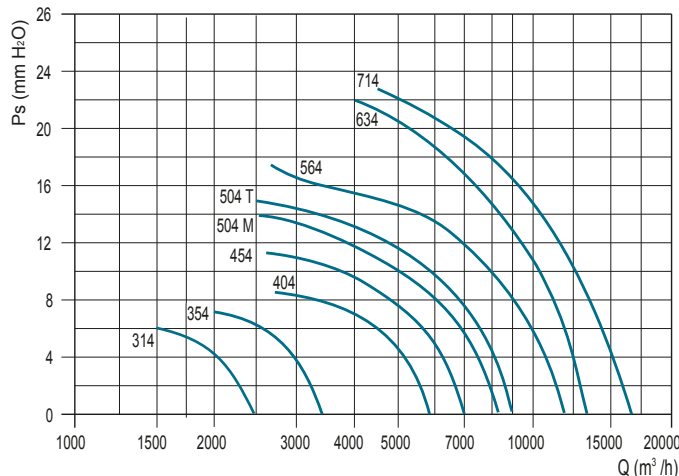

4 poli/poles (1400 rpm) - trifase/three-phase (3Ph-400V 50Hz)

| Modello Model | Portata - Flow rate (m ³ /h) | Pm (kW) | In max (A) | Lp dB(A) |
|------------------|--|------------|---------------|-------------|
| 314 T | 2.300 | 0,09 | 0,5 | 52 |
| 354 T | 3.500 | 0,09 | 0,5 | 57 |
| 404 T | 6.000 | 0,18 | 0,75 | 62 |
| 454 T | 7.000 | 0,25 | 1,1 | 66 |
| 504 T | 9.000 | 0,35 | 1,5 | 69 |
| 564 T | 11.500 | 0,55 | 1,6 | 72 |
| 634 T | 13.500 | 0,74 | 2,2 | 76 |
| 714 T | 17.000 | 1,1 | 2,6 | 77 |

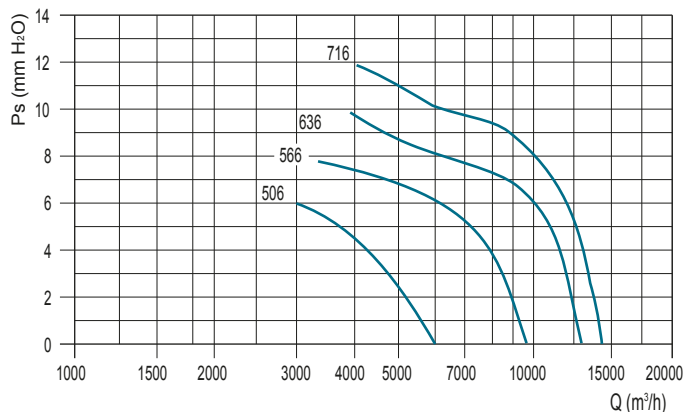

6 poli/poles (900 rpm) - trifase/three-phase (3Ph-400V 50Hz)

| Modello Model | Portata - Flow rate (m ³ /h) | Pm (kW) | In max (A) | Lp dB(A) |
|------------------|--|------------|---------------|-------------|
| 506 T * | 6.000 | 0,18 | 0,8 | 58 |
| 566 T | 9.500 | 0,25 | 1,2 | 62 |
| 636 T | 13.000 | 0,55 | 1,7 | 66 |
| 716 T | 14.500 | 0,55 | 1,7 | 67 |

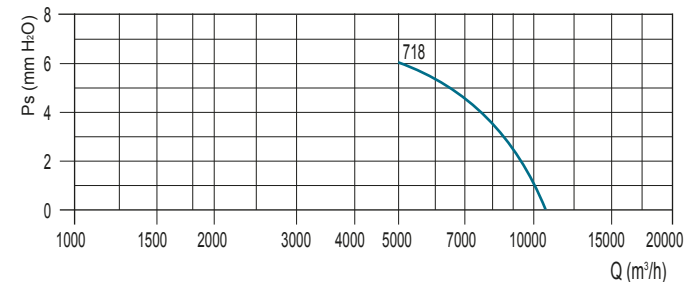

8 poli/poles (700 rpm) - trifase/three-phase (3Ph-400V 50Hz)

| Modello Model | Portata - Flow rate (m ³ /h) | Pm (kW) | In max (A) | Lp dB(A) |
|------------------|--|------------|---------------|-------------|
| 718 T* | 10.500 | 0,28 | 1,3 | 60 |

* Solo per installazione extra U.E - * Only for-non European market

Tolleranze: prestazioni aeruliche e rumorosità rientrano nelle tolleranze indicate nella norma DIN 24166, Classe 2.
Tolerances: performances and sound power levels within the tolerances allowed by the DIN 24166 standard for Class 2

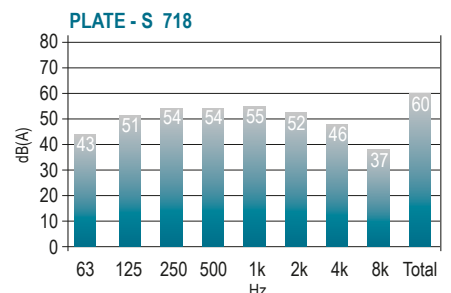
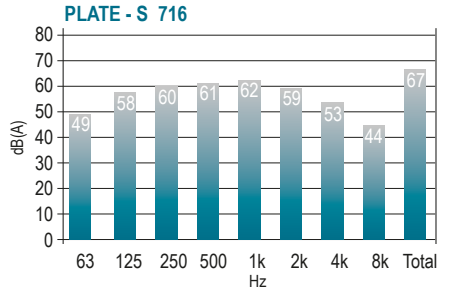
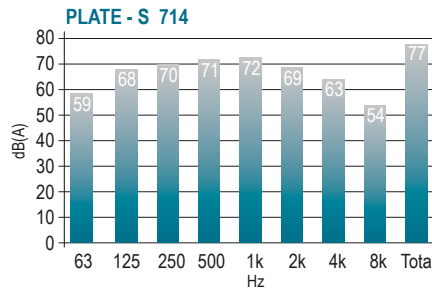
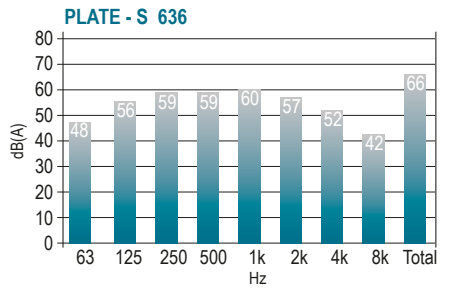
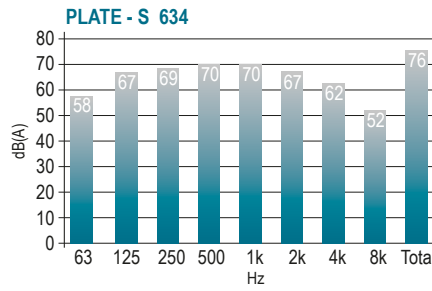
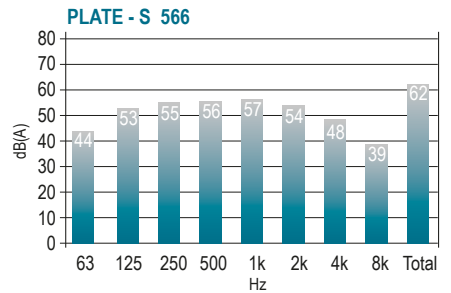
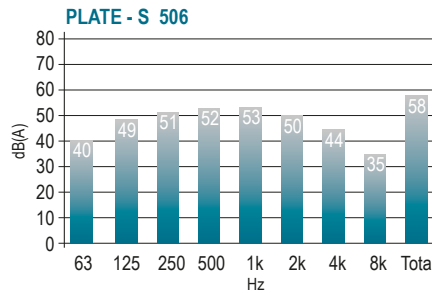
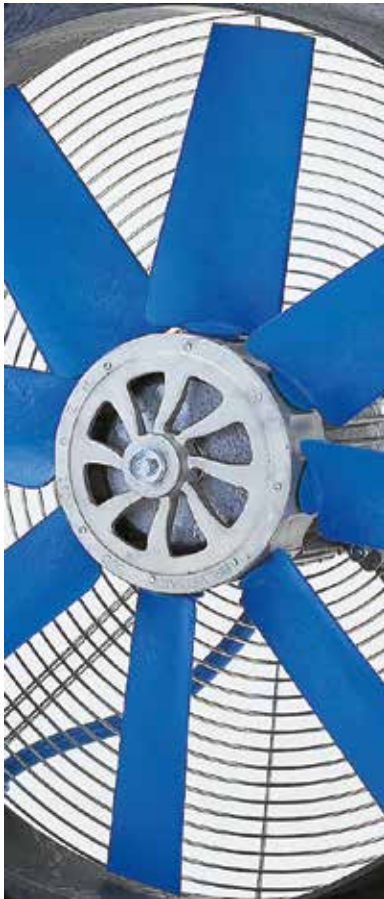
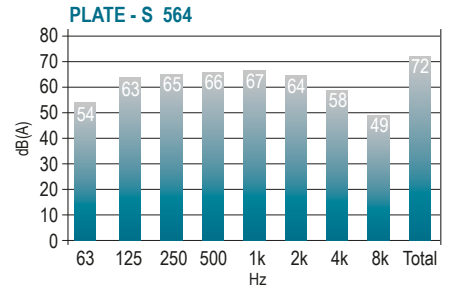
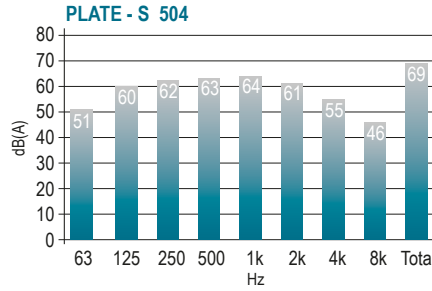
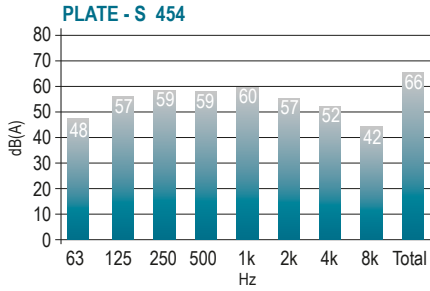
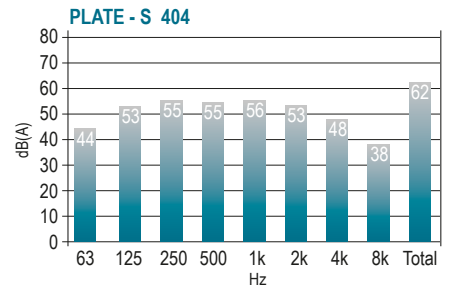
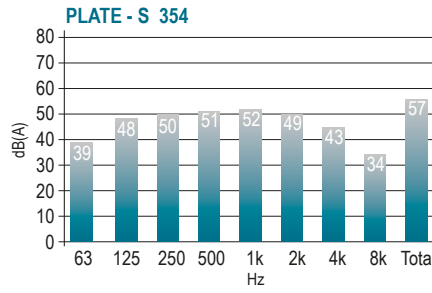
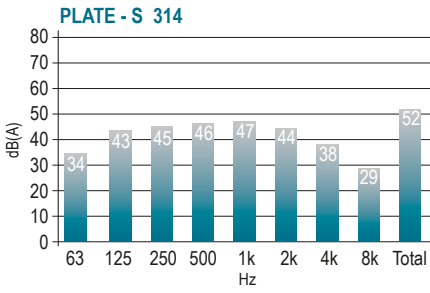

Attenzione: il livello di pressione sonora è riferito ad una misurazione onnidirezionale in campo libero a 3 m dal ventilatore con aspirazione e mandata libera.

Attention: sound pressure level is measured in free field at 3 m from the fan, in any direction, with free inlet and outlet.

| Model | ØA | BxB | CxC | ØD | E | F(*) | ØG | Kg(*) |
|-------|-----|-----|-----|----|-----|------|-----|-------|
| 31 | 310 | 390 | 350 | 10 | 110 | 170 | 365 | 7 |
| 35 | 360 | 440 | 400 | 10 | 110 | 170 | 410 | 7 |
| 40 | 410 | 500 | 450 | 10 | 110 | 170 | 465 | 9 |
| 45 | 460 | 560 | 510 | 10 | 110 | 175 | 510 | 10 |

| Model | ØA | BxB | CxC | ØD | E | F(*) | ØG | Kg(*) |
|-------|-----|-----|-----|----|-----|------|-----|-------|
| 50 | 510 | 650 | 580 | 10 | 110 | 175 | 570 | 12 |
| 56 | 570 | 700 | 630 | 10 | 130 | 210 | 630 | 18 |
| 63 | 640 | 800 | 730 | 12 | 130 | 210 | 700 | 20 |
| 71 | 710 | 850 | 800 | 12 | 130 | 220 | 770 | 26 |

Dimensioni in mm/Dimensions in mm
 (*) Indicativo/Indicative

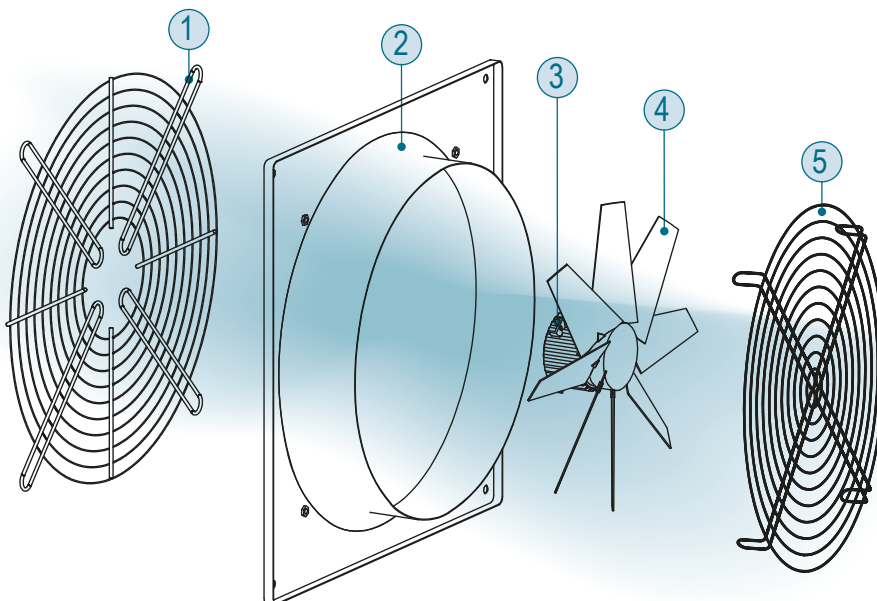
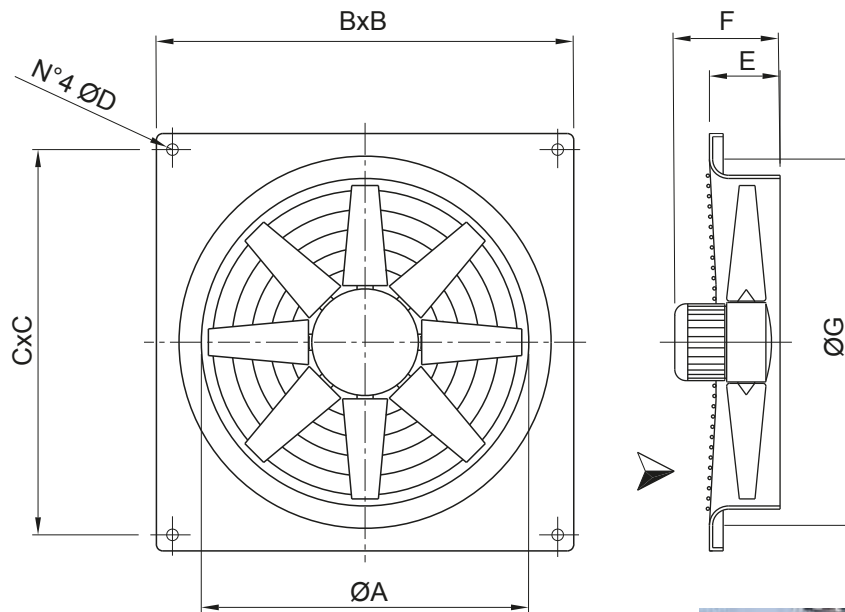

- 1 - Rete portamotore (opzionale)
Motor support grid (optional)
- 2 - Pannello - Plate
- 3 - Motore-motor
- 4 - Girante - Impeller
- 5 - Rete lato girante "accessorio"
(obbligatoria per l'utilizzo a bocca libera)
Grid impeller side "accessory"
(mandatory for free air)

SERRANDA: SG

Le alette della serranda si aprono con il movimento dell'aria a ventilatore acceso e si richiudono per gravità al suo spegnimento, evitando dispersioni di calore, l'entrata di pioggia, vento e volatili. Costruite interamente in materiale plastico.

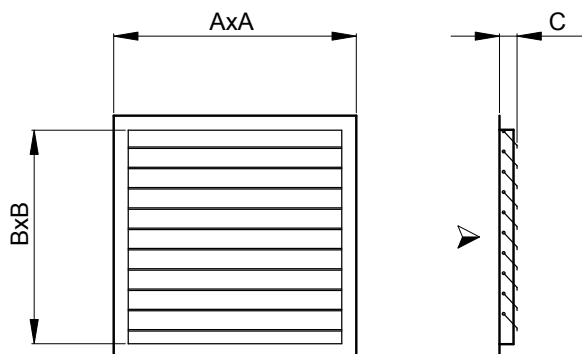
**GRAVITY SHUTTER: SG**

The fins of the shutter are opened by the air movement when the fan is operating and they shutdown by gravity when it is switched off, avoiding heat dispersions, the intrusion of rain, wind and birds. Completely made in plastic material.

| Model | A | B | C | kg |
|-----------|-----|-----|----|-----|
| SG 25- 31 | 370 | 300 | 35 | 0,6 |
| SG 35 | 440 | 370 | 35 | 0,8 |
| SG 40-45 | 510 | 440 | 35 | 1 |
| SG 50 | 580 | 510 | 35 | 1,2 |
| SG 56 | 650 | 580 | 35 | 1,6 |
| SG 63 | 720 | 650 | 35 | 2,6 |
| SG 71 | 785 | 715 | 35 | 3 |
| SG 80 | 920 | 850 | 25 | 6,8 |

DISTANZIALE: SP

Queste flange di distanziamento sono utilizzabili per poter fissare la serranda al ventilatore quando il muro o il pannello, su cui lo stesso si deve montare, hanno uno spessore inferiore alla profondità del bocaglio.

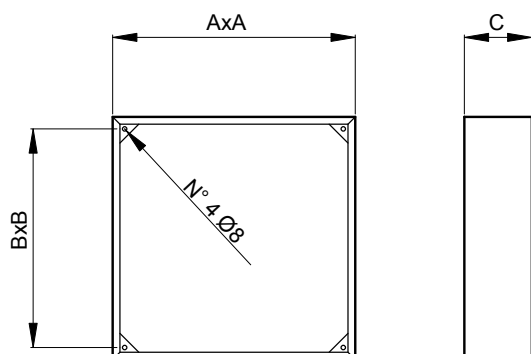
**SPACER: SP**

They are required to fix the shutter to the fan when the wall or the panel has a thickness lower than the height of the bell mouth of the fan

| Model | A | B | C | kg |
|-------|-----|-----|-----|-----|
| SP 25 | 390 | 300 | 140 | 3 |
| SP 31 | 390 | 350 | 140 | 3 |
| SP 35 | 440 | 400 | 140 | 3,5 |
| SP 40 | 510 | 450 | 140 | 4 |
| SP 45 | 560 | 510 | 140 | 4,5 |
| SP 50 | 630 | 580 | 140 | 5 |
| SP 56 | 700 | 630 | 140 | 5,5 |
| SP 63 | 790 | 730 | 140 | 6 |
| SP 71 | 840 | 800 | 140 | 6,5 |
| SP 80 | 940 | 900 | 200 | 9 |

RETE LATO GIRANTE: PG-P

Serve ad evitare l'intrusione, dal lato girante, di volatili, roditori ed impedire il contatto accidentale con la girante in rotazione. Realizzata in filo d'acciaio elettrosaldato, nel rispetto della normativa antinfortunistica. (Necessaria nell'utilizzo a bocca libera)

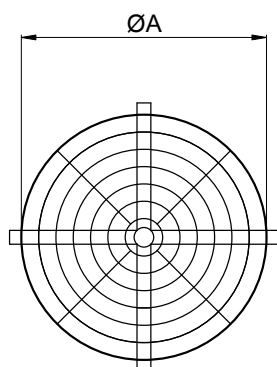
**IMPELLER SIDE PROTECTION GUARD: PG-P**

To be used to avoid the intrusion, from the impeller side, of birds or rats and to preserve from the casual contact with the rotating impeller. It is manufactured in steel rod according to the actual safety directive. (Necessary for use in free air)

| Model | A | kg |
|---------|-----|-----|
| PG-P 25 | 260 | 0,4 |
| PG-P 31 | 320 | 0,6 |
| PG-P 35 | 360 | 0,7 |
| PG-P 40 | 410 | 0,9 |
| PG-P 45 | 460 | 1 |
| PG-P 50 | 510 | 1,3 |
| PG-P 56 | 570 | 1,5 |
| PG-P 63 | 640 | 1,8 |
| PG-P 71 | 720 | 2,5 |
| PG-P 80 | 820 | 3 |